

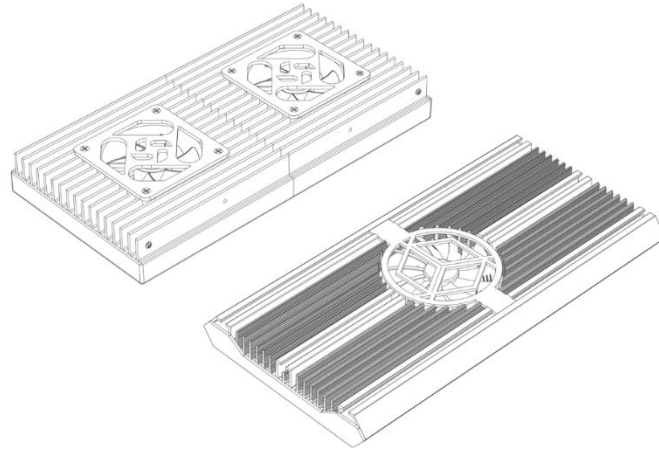

**Benutzerhandbuch**

**ver. 1.3.3**



**Reef flare / Reef flare PRO**

**Größe XS / S / M / L**

Lieber Kunde, vielen Dank für Ihren Einkauf bei uns.



**GERMANY**

[www.reeffactory.com](http://www.reeffactory.com)



## Inhaltsverzeichnis

---

I. Erstkonfiguration der Reef flare / Reef flare Pro Lampe.....	3
II. Reef flare / Reef flare Pro Lampenbetriebskonfiguration.....	4
III. Lampen-Betriebsmodus.....	12
IV. Zurücksetzen des Geräts.....	17
V. System SMART Reef.....	18
VI. Technische Probleme und mögliche Ursachen ihres Auftretens.....	19
VII. Mitgeliefertes Netzteil.....	20

**WICHTIGE INFORMATIONEN:** Schauen Sie bei eingeschalteter Lampe nicht direkt in die Lichtquelle!

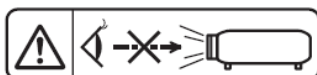

**WICHTIGE INFORMATIONEN:** Lesen Sie vor der Einrichtung und Verwendung des Geräts die gesamte Anleitung sorgfältig durch. Der Inhalt des Handbuchs kann geringfügige Unterschiede zwischen der Darstellung auf dem Bildschirm des Geräts und den Beschreibungen im Handbuch aufweisen. In diesem Handbuch werden die Funktionen eines Geräts beschrieben, das über die neueste Firmware-Version verfügt. Die Versionsnummer der Firmware finden Sie rechts unten auf dem Display unter der Seriennummer. Sollte die Firmware-Version älter sein, aktualisieren Sie diese bitte, damit Sie die neuesten Funktionen nutzen können. Im Lieferumfang finden Sie folgende Teile: das Reef flare / Reef flare PRO-Gerät, ein spezielles Netzteil, eines darauf abgestimmten Befestigungssystems, einen Magneten zum Zurücksetzen des Geräts und eine Kurzanleitung. Die nachfolgenden Schritte werden Ihnen helfen, das Gerät richtig zu konfigurieren.



**Benötigen Sie unsere Hilfe?**



Schreiben Sie uns an [support@reeffactory.com](mailto:support@reeffactory.com)

# I. Erstkonfiguration der Reef flare / Reef flare Pro Lampe.

Um das Gerät richtig zu konfigurieren, befolgen Sie bitte die nachstehenden Anweisungen.

1. Installieren Sie die Lampe über dem Aquarium, damit sie dessen Boden maximal ausleuchten kann.
2. Sollten Sie die Lampe mithilfe des getrennt erhältlichen Befestigungssystems anbringen, beachten Sie bitte die beigelegte Anleitung. Prüfen Sie nach der Montage, ob alle Elemente richtig verschraubt sind, um eventuelle Schäden am Gerät zu vermeiden.
3. Nach dem Zusammenbau schließen Sie die Lampe an das im Lieferumfang enthaltene Netzteil an.
4. Das Gerät kann per Browser auf dem Computer, Laptop, Tablet oder Smartphone konfiguriert werden. Um die Konfiguration vorzunehmen, rufen Sie die Liste der auf dem Gerät verfügbaren WLAN-Netzwerke auf. Stellen Sie dann eine Verbindung mit dem Netzwerk her, dessen Name der Seriennummer Ihres Geräts entspricht, nach dem Muster: **RFRFXXXXXXXXXXX**. Unser Gerät ist mit 2,4-GHz-Netzwerken kompatibel. Melden Sie sich nun mit dem folgenden Passwort an: **reeffactory**
5. Öffnen Sie auf dem gewählten Gerät den Browser und geben Sie im Feld „Adresse der Internetseite“ Folgendes ein: [www.reefflare.io](http://www.reefflare.io)

Sollte nach der korrekten Eingabe der Internetseite die nachfolgende Meldung erscheinen, konnte keine Verbindung mit dem Gerät hergestellt werden, und die Verbindung mit Ihrem Heimnetzwerk (über Netzwerkkabel oder WLAN) ist weiterhin aktiv.

Diese Domain wird zum Konfigurieren des **Smart Reef** -Geräts verwendet.  
Wenn dieser Text angezeigt wird, bedeutet dies, dass Sie nicht ordnungsgemäß am Wi-Fi-Gerät angemeldet sind.  
Stellen Sie eine Verbindung zum Wi-Fi her Nur für WLAN-Geräte (WLAN-Passwort ist **reeffactory**) und aktualisieren Sie diese Seite.



Versuchen Sie erneut, das Gerät zu verbinden, indem Sie die oben beschriebenen Schritte wiederholen.



**Installieren Sie die Lampe so über dem Aquarium, dass sie den Boden des Aquariums so gut wie möglich beleuchtet. Die Lampe sollte mindestens 20 cm über der Wasseroberfläche installiert werden.**

## II. Reef flare / Reef flare Pro Lampenbetriebskonfiguration.

Konfiguration des Geräts in fünf einfachen Schritten.

**Schritt eins** - Wählen Sie die Sprache aus, die Sie bei der Bedienung des Geräts verwenden möchten..

### Herzlich willkommen!

Vielen Dank, dass Sie sich für unser Gerät entschieden haben!

Jetzt muss es noch konfiguriert und mit **Smart Reef** verbunden werden.

Bitte wählen Sie die Sprache aus und klicken Sie auf „weiter“.

English

Italiano

Deutsch

Nederlands

Français

Polski

Español

中文

SCHRITT 1/5

WEITER

**Schritt zwei** - Konfigurieren Sie die Parameter für den Lampenbetrieb, stellen Sie Datum und Uhrzeit ein, definieren Sie, zu welchen Stunden die Lampe ein- und ausgeschaltet werden soll, und legen Sie die Stärke des weißen Lichts fest.

### Gerätekonfiguration

Wählen Sie die Leuchtdauer der Lampe: **12:00**  
[10-12 Std. empfohlen]

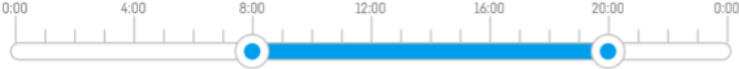

Legen Sie die maximale Lichtleistung: **90%**



Select the type of corals in the aquarium

Soft corals ▼

ZURÜCKSCHRITT 2/5WEITER

Select the type of corals in the aquarium

Mixed corals ▼

- Mixed corals
- Soft corals
- LPS corals
- SPS corals
- Zoanthus
- Fish only

**Schritt drei** - Verbinden Sie das Gerät mit Ihrem Heim-WLAN. Wenn das Netzwerk gesichert ist, geben Sie bitte das Passwort ein, mit dem es vor unbefugten Zugriffen geschützt wird.

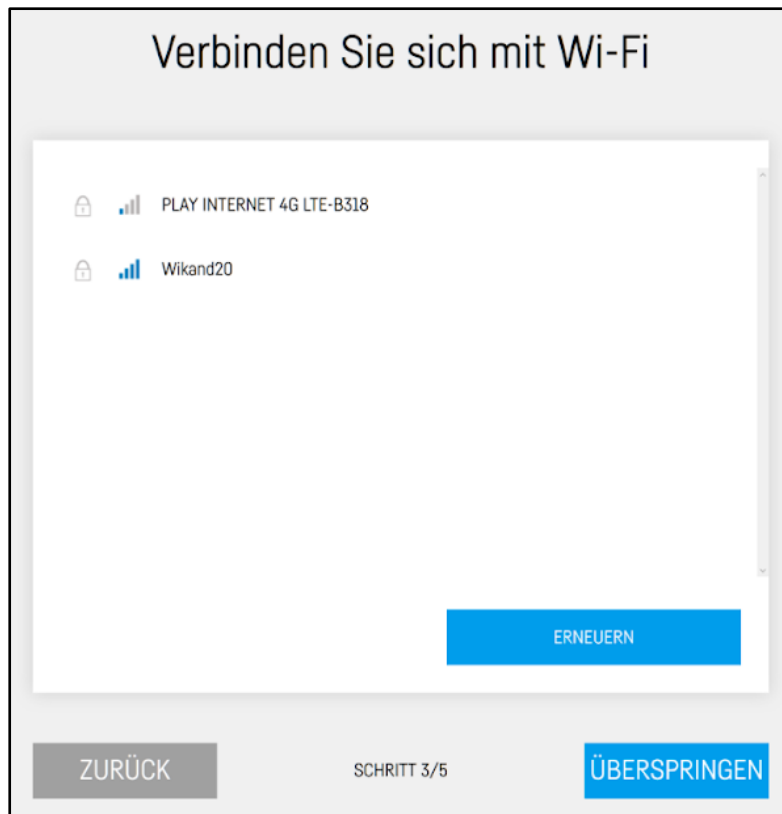

Wenn das Gerät sich nicht gleich mit Ihrem Heim-WLAN verbindet, wiederholen Sie bitte die vorherigen Schritte. Ein erfolgreicher Verbindungsaufbau kann von Ihrem Router und dessen Hersteller abhängen. Die Signalstärke Ihres Netzwerks sollte möglichst hoch sein. Beachten Sie, dass das Gerät, mit dem sich **Reef flare / Reef flare Pro** verbindet, einen Internetzugang benötigt, um mit dem **Smart Reef**-System kommunizieren zu können.

Sobald **Reef flare / Reef flare Pro** eine Verbindung zum WLAN hergestellt hat, erscheint in der linken oberen Ecke des Displays die zugeordnete IP-Adresse. In diesem Fall waren die bisherigen Schritte der Konfiguration erfolgreich.

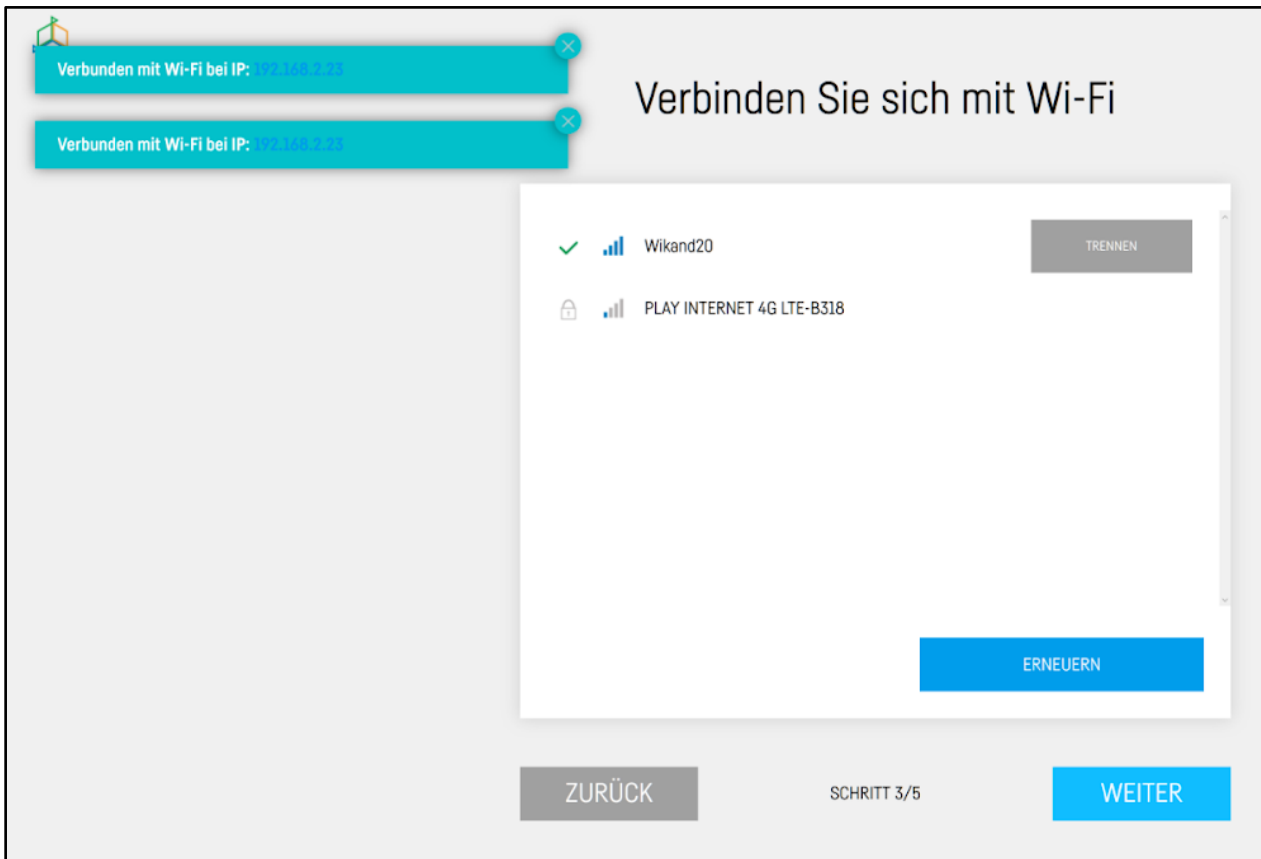

**Schritt vier** - Erstellen Sie ein kostenloses **Smart Reef**-Konto, indem Sie auf „Kostenloses Konto erstellen“ klicken. Bitte beachten Sie, dass Sie zur Erstellung eines kostenlosen Kontos eine Verbindung zum WLAN-Netzwerk und nicht zum Gerät herstellen müssen.

Loggen Sie sich bei *Smart reef* ein

E-mail

Passwort

[Passwort vergessen?](#)

Loggen Sie

Neuen *Smart reef*

Richten Sie ein kostenloses Konto ein

ZURÜCK      SCHRITT 4/5      ÜBERSPRINGEN

Wenn Sie bereits ein **Smart Reef**-Konto haben, geben Sie bitte Ihre Anmeldedaten ein, um das neue Gerät zu Ihrem System hinzuzufügen.

Kostenloses Konto erstellen

E-Mail-Adresse

Passwort

zu kurz

Passwort wiederholen

zu kurz

Erstellen





**Das Passwort für das Konto sollte möglichst komplex und sicher sein.**

Über dieses Konto können Sie das Gerät fernsteuern und auf seine zusätzlichen Funktionen zugreifen. Wenn Sie bereits ein **Smart Reef**-Konto haben, geben Sie bitte Ihre Anmeldedaten ein, um ein weiteres Gerät hinzuzufügen. Wenn Sie das Gerät nicht fernsteuern möchten, können Sie diesen Schritt überspringen. Allerdings stehen Ihnen in dem Fall auch viele weitere Vorteile nicht zur Verfügung, wie zum Beispiel der Zugang zu Geräteaktualisierungen.

**Schritt fünf** - Herzlichen Glückwunsch, Sie haben die Konfiguration Ihres **Reef flare / Reef flare Pro** erfolgreich durchgeführt.

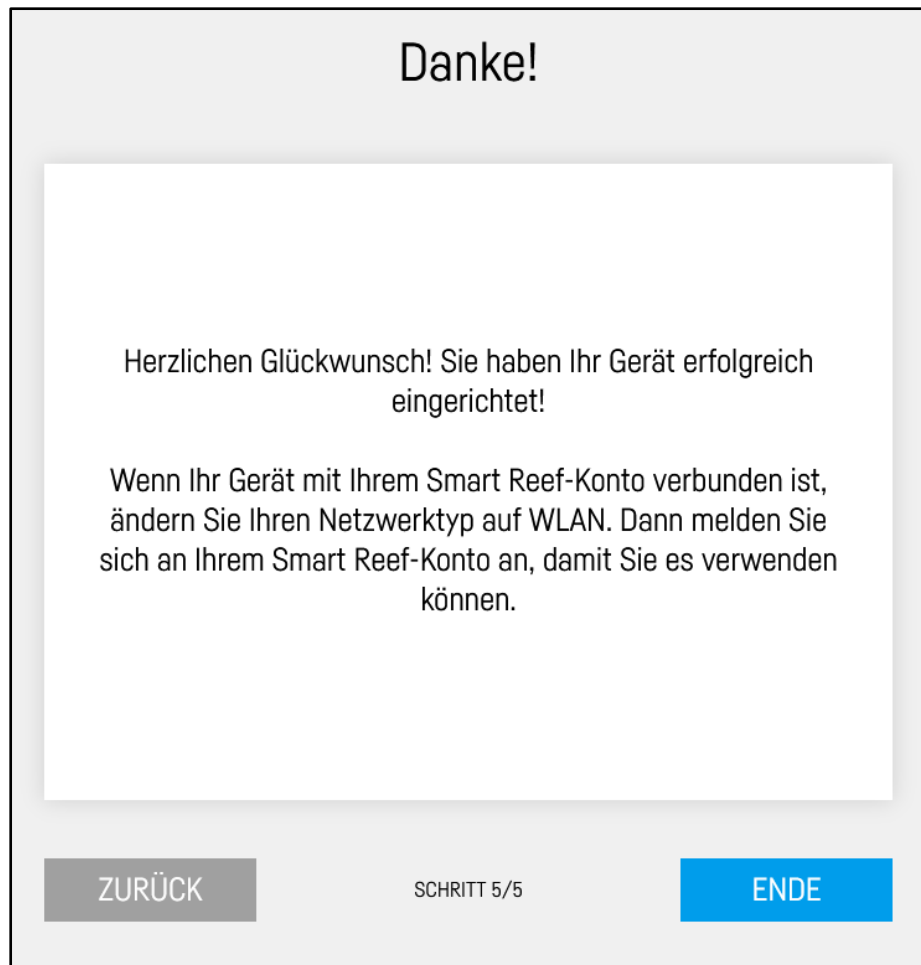

Achten Sie auf die Symbole in der oberen rechten Ecke des Bildschirms. Sie ermöglichen es Ihnen, Datum und Uhrzeit einzustellen, die Sprache zu ändern, den Verlauf der Benachrichtigungen anzuzeigen, die das Gerät registriert hat, uns zu kontaktieren und auf viele andere interessante Funktionen zuzugreifen, die es wert sind, kennenzulernen.

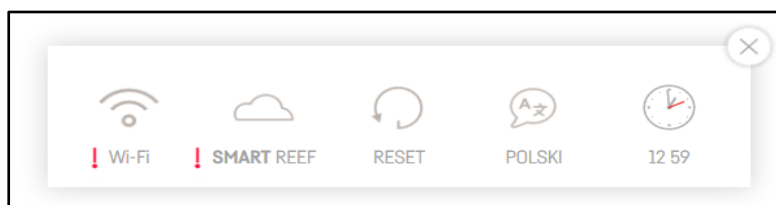

Nach dem Abschluss des Vorgangs (Bestätigung mit der Schaltfläche „FERTIG“) werden der aktuelle Status des Geräts auf dem Display sowie weitere Optionen angezeigt.



Über das Symbol in der oberen rechten Ecke des Displays rufen Sie ein Dropdown-Menü auf. Darin nehmen Sie Änderungen vor oder konfigurieren das Gerät erneut. Hier finden Sie auch zusätzliche Funktionen zur Verwaltung von WLAN-Netzwerken, zum Einrichten des Netzwerk-Passworts für den Schutz Ihrer Geräts vor nicht autorisiertem Zugriff durch Dritte, zur Verwaltung Ihres **Smart Reef**-Kontos, die Einstellungen für Datum und Uhrzeit, die Sprachauswahl und die Option, das Gerät auf die Werkseinstellungen zurückzusetzen. Zusätzlich zeigen die Symbole den aktuellen Verbindungsstatus mit Ihrem WLAN und dem **Smart Reef**-System an.

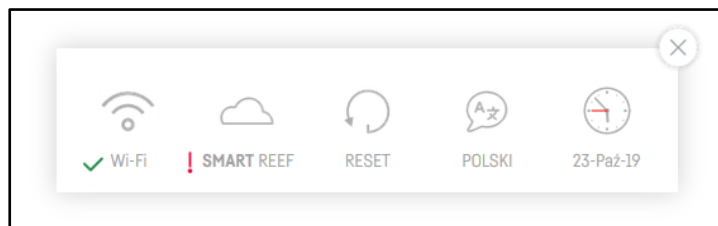

Das ✓-Symbol zeigt an, dass eine Verbindung besteht. Das !-Symbol bedeutet, dass keine Verbindung besteht.

### III. Lampen-Betriebsmodus.

Standardmäßig ist die Lampe darauf programmiert, ein Lichtspektrum auszustrahlen, das dem natürlichen Wechsel zwischen Tag und Nacht entspricht. Sie können diese Parameter mithilfe der unten beschriebenen zusätzlichen Funktionen ändern:

- **PROGRAMME** – ermöglicht das individuelle Ein- und Ausschalten der Lampe. Außerdem lässt sich die Intensität der einzelnen Lichtfarben einstellen. Nach Einstellen der Parameter meldet Ihnen das Lampensystem die aktuelle Lichtstärke und Betriebstemperatur der Lampe. Vergessen Sie nicht, die veränderten Parameter zu speichern, indem Sie sie zu Ihrem Programm hinzufügen. Diese Funktion befindet sich rechts oben auf dem Bildschirm. Sie können zahlreiche Voreinstellungen für den Betrieb der Lampe programmieren und sie jederzeit speichern oder laden. Sie können die Einstellungen auch exportieren oder importieren, um sie beispielsweise mit anderen Nutzern zu teilen.



Prüfen Sie alle oben beschriebenen Lampenfunktionen, um sich mit dem System vertraut zu machen. So finden Sie rasch die optimalen Einrichtungsmodi für Ihr Aquarium.

- **ZEITSCHALTMODUS** – In diesem Modus legen Sie fest, dass die Lampe in einem bestimmten Zeitraum betrieben werden soll, und wählen individuelle Einstellungen. Nach Ablauf des Zeitraums kehrt die Lampe in den Modus PROGRAMME zurück und wird in Übereinstimmung mit dem von Ihnen definierten Zeitplan aktiviert. Am rechten Bildschirm sehen Sie eine laufende Uhr. Sie stellt dar, wann der ZEITSCHALTMODUS endet. Wir haben bei der Entwicklung des Zeitschaltmodus die Wünsche von Aquaristen sowie die Bedürfnisse der von ihnen gehaltenen Tiere berücksichtigt. Mit ihm kehren Sie nach Ablauf des Zeitraums zu den programmierten Lampeneinstellungen

zurück. Wäre dies nicht der Fall, und würde die Lampe durchgehend betrieben, könnte das die Gesundheit der Tiere beeinträchtigen. Wie im Modus PROGRAMME können Sie auch im ZEITSCHALTMODUS Ihre Voreinstellungen speichern. Sie haben darin auch die Möglichkeit, die Betriebseinstellungen der Lampe vorübergehend zu ändern, um beispielsweise Fotos zu machen. Während des Fotografierens können Sie eine Voreinstellung laden und den Zeitpunkt festlegen, an dem die Lampe automatisch in den geplanten Betriebsmodus zurückkehrt.

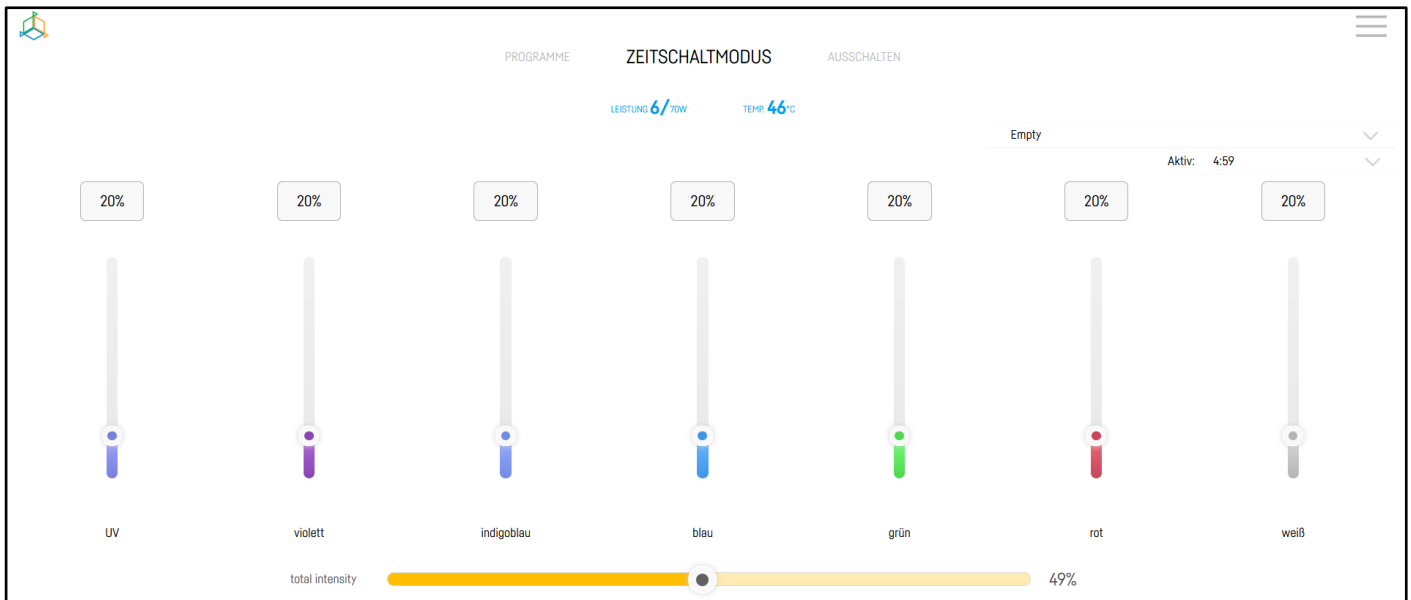

Die Betriebszeit lässt sich übrigens jederzeit über das Dropdown-Menü verlängern.

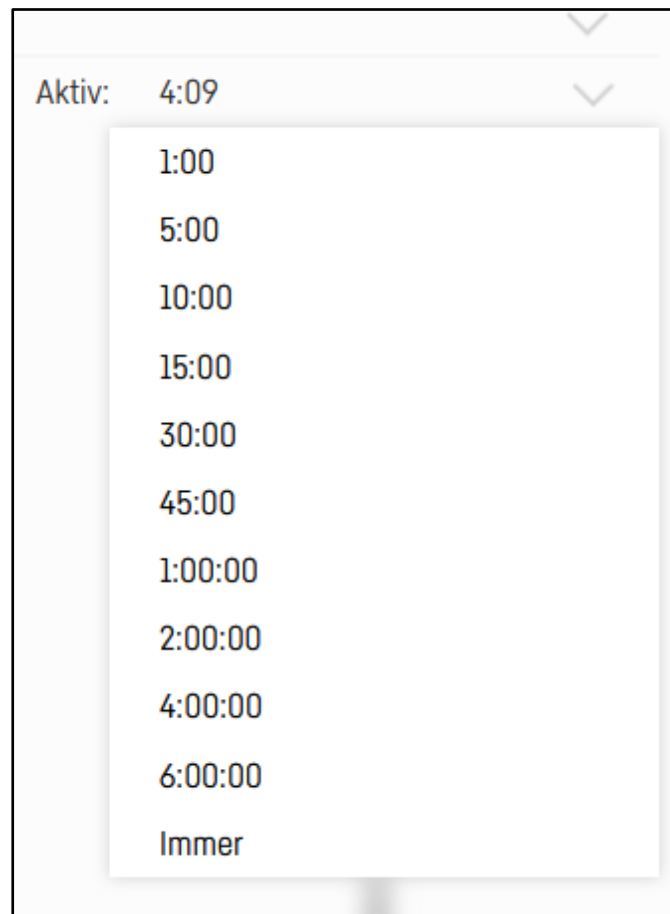

- DEAKTIVIEREN – In diesem Modus ist die Lampe ausgeschaltet.

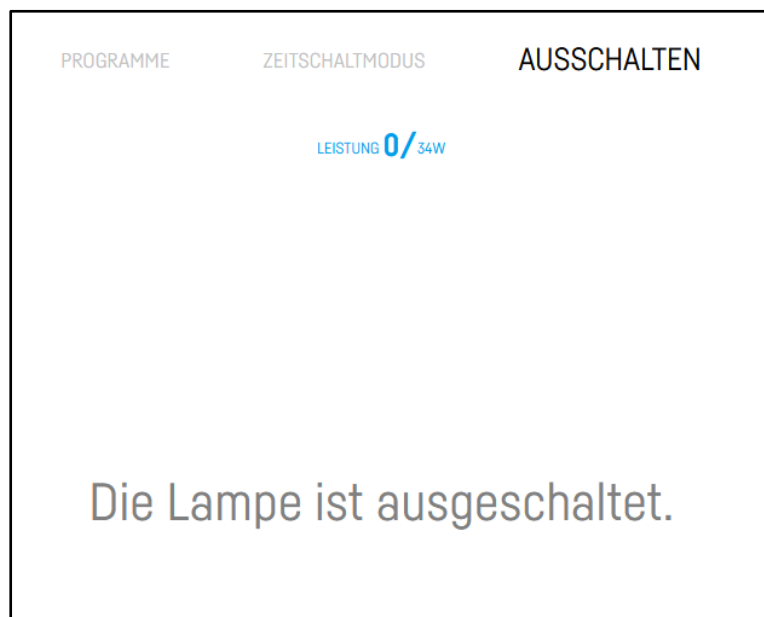

Wenn die Lampentemperatur ansteigt, wird das Kühlsystem [Lüfter] automatisch eingeschaltet. Wenn die Lampentemperatur den Wert von 62 Grad Celsius überschreitet, wird die Lampenleistung automatisch reduziert, um die weitere Erwärmung zu begrenzen. Zur Sicherheit schaltet sich die Lampe nach Erreichen der kritischen Temperatur von 68 Grad Celsius automatisch aus und nach dem Abkühlen wieder an. Das Gerät erzeugt während des Betriebs erhebliche Wärmemengen. Um eine ordnungsgemäße Luftzirkulation zu gewährleisten, ist es erforderlich, den Bereich um die Ventilatoren regelmäßig (vorzugsweise einmal im Monat, jedoch nicht seltener als einmal im Quartal) zu reinigen und angesammelten Staub zu entfernen. Dadurch kann die Lampe die Wärme effizienter an die Umgebung abgeben.

Die Lampe verfügt über zusätzliche Funktionen, damit die Bedienung für Sie noch einfacher wird. Nachfolgend finden Sie eine Beschreibung der Funktionen:

- **GESAMTINTENSITÄT [total intensity]**- Mit dieser Funktion können Sie die Helligkeit aller Farben gleichzeitig erhöhen und verringern. Dank ihr werden Sie die Lampe schneller aufhellen oder dimmen, ohne einzelne Farben anpassen zu müssen. Diese Funktion verändert die Intensität der einzelnen Farben nicht und behält die von Ihnen eingestellte Farbbalance bei.



- **SKALA [scale]**- Mit dieser Funktion können Sie die Zeitachse erweitern und verengen, was eine genauere Einstellung der Beleuchtungsparameter in einzelnen Zeitintervallen ermöglicht.

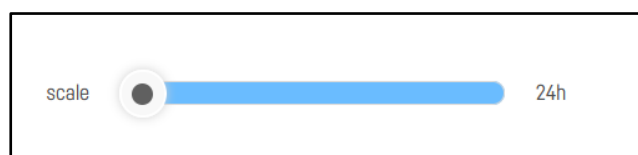

- **AKKLIMATISIERUNG**  - Lampen von Reef Factory zeichnen sich durch eine sehr hohe Lichtintensität aus im Vergleich zu anderen Produkten auf dem Markt. Das Einschalten der Lampe mit maximaler Leistung, z.B. durch den Austausch einer alten Lampe eines anderen Herstellers, kann zu unerwünschten Reaktionen der Tiere in Ihrem Becken führen. Zu diesem Zweck verfügt unsere Lampe über eine Akklimatisierungsfunktion. Es ermöglicht Ihnen, die Beleuchtungsleistung schrittweise zu erhöhen, indem Sie die anfängliche Beleuchtungsleistung [standardmäßig 60 %], die Akklimatisierungszeit (von zwei bis dreißig Tagen) und die endgültige Lampenleistung [standardmäßig 100 %] auswählen.

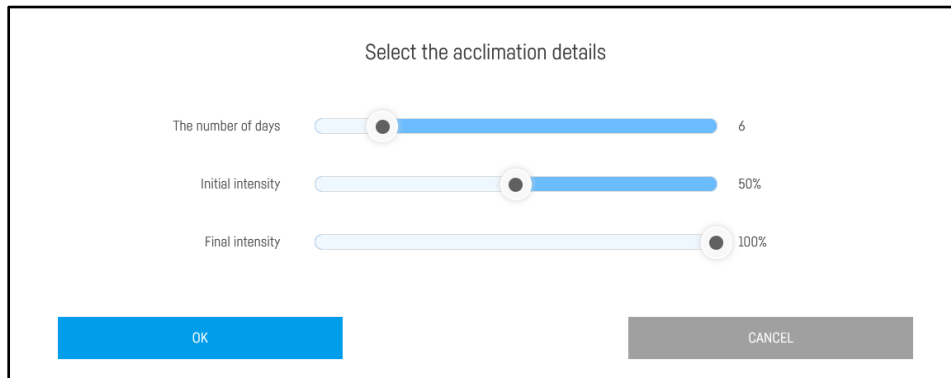

- SIMULATION DES TAGES  - wenn Sie nach der Lampenkonfiguration überprüfen möchten, wie sie leuchtet, nutzen Sie 24 Stunden am Tag die Simulationsfunktion. Nach dem Drücken wird die Lampe je nach Ihren Einstellungen schneller heller und dunkler.



## IV. Zurücksetzen des Geräts.

---

Wenn Ihr Gerät nicht richtig funktioniert, Sie es erneut konfigurieren möchten oder die Verbindung mit dem Gerät trotz wiederholter Versuche nicht hergestellt werden kann, können Sie es auf die Werkseinstellungen zurücksetzen, indem Sie den im Lieferumfang enthaltenen Magneten an der Position des Gehäuses anbringen, die auf der Darstellung am Anfang dieses Handbuchs zu sehen ist.



Bringen Sie den Magnet an der angezeigten Stelle neben dem Aufkleber **Reset**.

## V. System SMART Reef.

Stellen Sie über einen Computer oder ein Mobilgerät eine Verbindung zu Ihrem Heimnetzwerk her. Öffnen Sie dann die Seite [www.reeffactory.com](http://www.reeffactory.com) und melden Sie sich an Ihrem Smart Reef-Konto an. Prüfen Sie, ob Ihr Gerät auf der Geräteliste steht.

Sie können den Namen des Geräts ändern und es einem Aquarium zuweisen. Die Seriennummer Ihres Geräts und die Version seiner Firmware werden rechts unten auf dem Display angezeigt.

Da unsere Geräte in die Kategorie SMART fallen und von uns regelmäßig weiterentwickelt werden, erhalten Sie gelegentlich Benachrichtigungen über Firmware-Aktualisierungen, die die Funktion Ihres Geräts weiter verbessern.

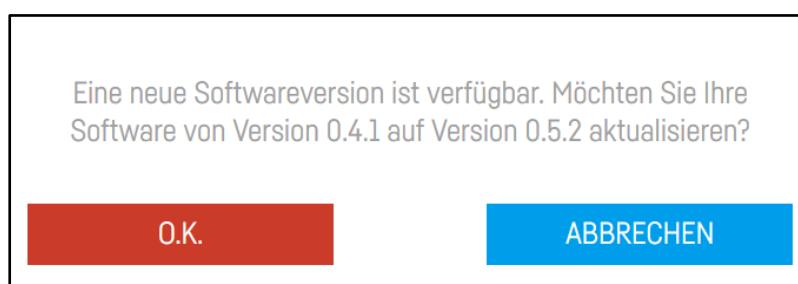

Betätigen Sie OK, um den automatischen Aktualisierungsprozess für Ihr Gerät zu starten.

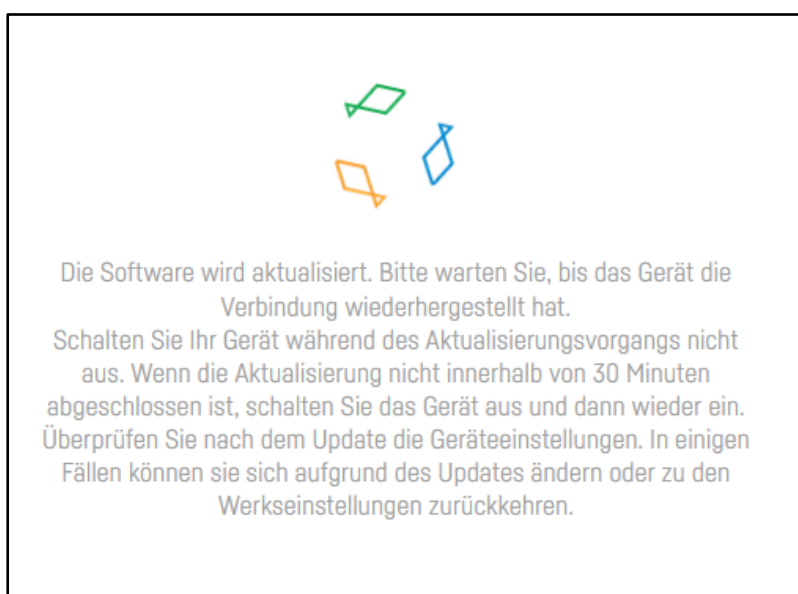

Zusätzliche und aktuelle Informationen über das Gerät, seine Bedienung und die Konfiguration entnehmen Sie bitte dem Abschnitt des Produktes auf unserer Internetseite [www.reeffactory.com](http://www.reeffactory.com).

## VI. Technische Probleme und mögliche Ursachen ihres Auftretens.

In der folgenden Tabelle sind Probleme aufgeführt, die bei der gemeinsamen Verwendung des Geräts auftreten können mit einem Vorschlag, fortzufahren, um sie selbst zu beseitigen.

 <b>Problem</b>	 <b>Mögliche Ursache</b>	<b>Vorgehensweise</b>
Das Gerät lässt sich nicht einschalten und sendet kein WLAN-Signal	Kein Strom	Prüfen Sie, ob das Netzteil richtig mit der Steckdose verbunden ist. Verwenden Sie dann den Magneten, um das Gerät auf die Werkseinstellungen zu bringen. Überprüfen Sie, ob das Problem behoben wurde.
Kann mich nicht am Gerät anmelden	Keine direkte Verbindung zwischen der Lampe und Ihrem Telefon/Computer	Überprüfen Sie, ob Ihr Computer oder Telefon mit dem Netzwerk des Geräts verbunden ist. Manchmal verbindet es sich automatisch wieder mit Ihrem Heimnetzwerk. Überprüfen Sie, ob das Problem behoben wurde.
Das Gerät ist im Smart Reef nicht sichtbar	Das Gerät wurde nicht richtig mit Ihrem Heimnetzwerk verbunden oder ist nicht beim Smart Reef angemeldet	Melden Sie sich beim Gerät an und prüfen Sie, ob die Smart Reef- und Internet-Statussymbole anzeigen, dass das Gerät richtig verbunden ist. Wenn dies nicht der Fall ist, loggen Sie sich bitte in Ihr Konto ein oder verbinden Sie das Gerät mit Ihrem Heimnetzwerk.
Das Gerät verliert die Verbindung zum Smart Reef	Die Reichweite Ihres Heimnetzwerks reicht nicht aus	Denken Sie daran, dass Ihr Heimnetzwerk in verschiedenen Räumen unterschiedliche Signalstärken haben kann. Sie könnte in der Nähe des Geräts zu niedrig sein. Versuchen Sie, das Gerät näher an Ihren Router zu stellen oder verwenden Sie einen Repeater, um die Reichweite Ihres Heimnetzwerks in der Umgebung zu erweitern. Überprüfen Sie, ob das Problem behoben wurde.
Das Gerät überträgt kein WLAN oder Sie können sich nicht am Gerät anmelden.	Das Gerät muss möglicherweise auf die Werkseinstellungen zurückgesetzt werden	Setzen Sie den Magneten an die mit dem RESET-Aufkleber markierte Stelle. Warten Sie 5 Sekunden und versuchen Sie dann, das Netzwerk des Geräts in der Liste zu finden. Verbinden Sie sich mit dem Gerät.

Wenn die oben genannten Lösungen Ihr Problem nicht lösen konnten, kontaktieren Sie uns bitte unter [support@reeffactory.com](mailto:support@reeffactory.com) und beschreiben Sie Ihr Problem. Weitere und aktuelle Informationen zum Gerät, seinem Service und seiner Konfiguration finden Sie immer auf unserer Webseite [www.reeffactory.com](http://www.reeffactory.com) im Produkt-Reiter.



**MERKEN.** Wenn Sie nicht über die Fähigkeiten, Kenntnisse und Erfahrungen verfügen, führen Sie niemals Reparaturen am Gerät selbst durch. Das Gerät wird mit einer Spannung von 110V-230V betrieben. Das Arbeiten mit Spannung kann zu Stromschlägen, Gesundheitsschäden und sogar zum Tod führen. Die Wartung muss von qualifizierten Technikern durchgeführt werden.

## VII. Mitgeliefertes Netzteil

---

1. Achten Sie darauf, das Netzteil erst mit dem Gerät und dann mit der Stromzufuhr zu verbinden.
2. Das Netzteil wird über das öffentliche Stromnetz versorgt. Es besteht das Risiko eines Stromschlags. Entfernen Sie das Gehäuse des Netzteils nicht selbst!
3. Es besteht das Risiko eines Feuers oder Stromschlags. Lassen Sie die Lüftungsschlitze des Netzteils frei, um eine natürliche Luftzirkulation zu ermöglichen, und schützen Sie das Gerät vor Fremdoobjekten oder verschütteten Flüssigkeiten.
4. Die Verwendung eines falschen Gleichstrom-Steckers für oder das Hineinzwängen des Gleichstrom-Steckers in ein elektronisches Gerät können zu dessen Fehlfunktion oder seiner Beschädigung führen.
5. Arbeitsflächen-Netzteile müssen auf einer stabilen Oberfläche abgelegt werden. Durch Stürze können sie dauerhaft beschädigt werden.
6. Platzieren Sie Netzteile nicht an Orten mit hoher Luftfeuchtigkeit oder neben Wasser.
7. Platzieren Sie Netzteile nicht an Orten mit hoher Umgebungstemperatur oder neben Wärmequellen oder Brandherden.
8. Der Ausgangsstrom und die Ausgangsleistung dürfen die in der Spezifikation vorgeschriebenen Nennwerte nicht überschreiten.
9. Trennen Sie die Stromversorgung des Geräts, bevor Sie es reinigen. Verwenden Sie keine Flüssigkeiten oder Sprays für die Reinigung. Wischen Sie das Gerät lediglich mit einem feuchten Tuch ab.
10. Zur Entsorgung dieses Geräts wenden Sie sich an ein lizenziertes Recycling-Unternehmen vor Ort. Entsorgen Sie Ihr Netzteil nicht in Ihrem Restmüll.

Die unten aufgeführte Tabelle enthält passende Netzteile für unsere Geräte sowie deren Modellbezeichnungen und Namen.

<b>Modell des Netzteils</b>	<b>Parameter des Netzteils</b>	<b>Spezifikation des Netzteils</b>	<b>Liste kompatibler Geräte</b>
TPS-1201000ZZ	Steckernetzteil 12 V 1 A DC	Eingangsspannung: 100-240 V AC Betriebsfrequenz: 50-60 Hz Maximaler Eingangsstrom: 0,6 A Ausgangsspannung: 12 V DC (11,4-12,6 V) Ausgangsstrom: Max. 1 A Anschlusssteckertyp: DC 5,5/2,1	<ol style="list-style-type: none"> <li>1. Level sensor *</li> <li>2. Thermo view *</li> <li>3. pH meter Plus *</li> <li>4. TDS meter Plus *</li> </ol> <p>* Die Geräte der ersten Generation wurden mit einem 3,3 V 2 A-Netzteil betrieben. Bevor Sie ein Netzteil kaufen, kontaktieren Sie uns, damit wir herausfinden können, welches zu Ihrem Gerät passt.</p>
TPS-1202000ZZ	Steckernetzteil 12 V 2 A DC	Eingangsspannung: 100-240 V AC Betriebsfrequenz: 50-60 Hz Maximaler Eingangsstrom: 0,6 A Ausgangsspannung: 12 V DC (11,4-12,6 V) Ausgangsstrom: Max. 2 A Anschlusssteckertyp: DC 5,5/2,1	<ol style="list-style-type: none"> <li>1. Dosing pump</li> <li>2. Dosing pump Pro</li> <li>3. Dosing pump X3</li> <li>4. Salinity guardian</li> </ol>
TPS-1204000ZZ	Steckernetzteil 12 V 4 A DC	Eingangsspannung: 100-240 V AC Betriebsfrequenz: 50-60 Hz Maximaler Eingangsstrom: 1,2 A Ausgangsspannung: 12 V DC (11,4-12,6 V) Ausgangsstrom: Max. 4 A Anschlusssteckertyp: DC 5,5/2,1	<ol style="list-style-type: none"> <li>1. Dosing pump Large</li> </ol>
GST120A24R7B	Arbeitsflächen-Netzteil 24 V 5 A DC	Eingangsspannung: 85-264 V AC Betriebsfrequenz: 47-63 Hz Maximaler Eingangsstrom: 1,4 A Ausgangsspannung: 24 V DC (23,8-25,2 V) Ausgangsstrom: Max. 5 A Anschlusssteckertyp: R7B 4 PIN	<ol style="list-style-type: none"> <li>1. Reef flare S</li> <li>2. Reef flare Pro S</li> </ol>
GST220A24R7B	Arbeitsflächen-Netzteil 24 V 9,2 A DC	Eingangsspannung: 85-264 V AC Betriebsfrequenz: 47-63 Hz Maximaler Eingangsstrom: 1,7 A Ausgangsspannung: 24 V DC (23,8-25,2 V) Ausgangsstrom: Max. 9,2 A Anschlusssteckertyp: R7B 4 PIN	<ol style="list-style-type: none"> <li>1. Reef flare M</li> <li>2. Reef flare Pro M</li> <li>3. Reef flare L</li> </ol>

GST280A24R7B	Arbeitsflächen-Netzteil 24 V 11,67 A DC	Eingangsspannung: 85-264 V AC Betriebsfrequenz: 47-63 Hz Maximaler Eingangsstrom: 2,0 A Ausgangsspannung: 24 V DC (23,8-25,2 V) Ausgangsstrom: Max. 11,67 A Anschlusssteckertyp: R7BF 4 PIN	1. Reef flare Pro L
GST280A24R7B	Arbeitsflächen-Netzteil IDLC-45A-500	Eingangsspannung: 90-295 V AC Betriebsfrequenz: 47-63 Hz Maximaler Eingangsstrom: 0,16 A Ausgangsspannung: 35-50 V Ausgangsstrom: Max. 0,5 A Anschlusssteckertyp: Nicht anwendbar	1. Reef flare Bar S 2. Reef flare Bar M
GST280A24R7B	Arbeitsflächen-Netzteil IDLC-45A-1050	Eingangsspannung: 90-295 V AC Betriebsfrequenz: 47-63 Hz Maximaler Eingangsstrom: 0,4 A Ausgangsspannung: 16,8-24 V Ausgangsstrom: Max. 1,05 A Anschlusssteckertyp: R7BF 4 PIN	1. Reef flare Bar L

Anschlussbelegung für DC 5,5/2,1:

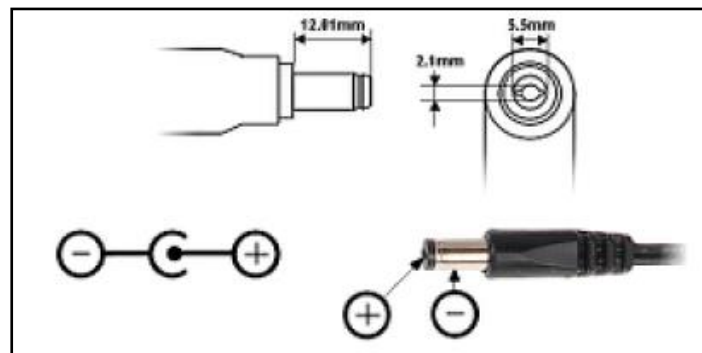

Anschlussbelegung für R7B und R7BF:

